

Арт. № 7002510 / 7902510
7002511 / 7902511
7002512 / 7902512
9602510



Устройство	Артикул №
Основной блок + беспроводной датчик 5 в 1 (A, B, C, D)	7002510 (черный), 7002511 (белый), 7002512 (древесный) 9602510 (разные)
Только основной блок (A, B)	7902510 (черный), 7902511 (белый), 7902512 (древесный)

Рис. 1



Рис. 2



Рис. 3



Рис. 4



Рис. 5

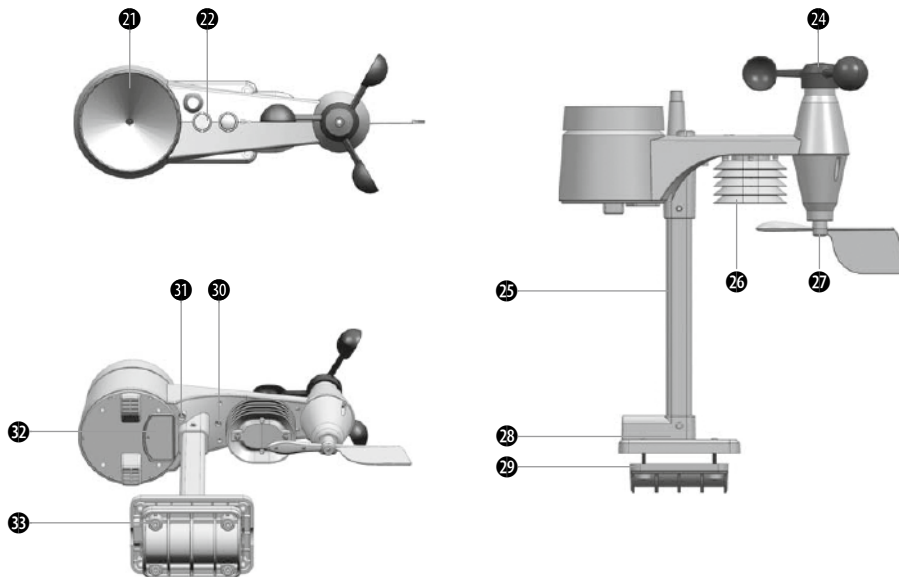

Рис. 6

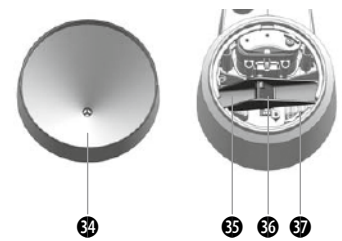

Рис. 13

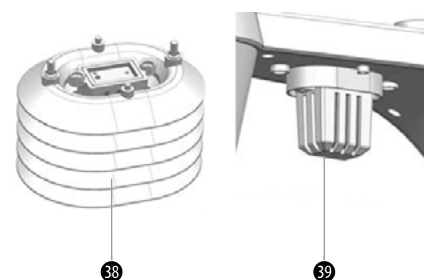

Рис. 7

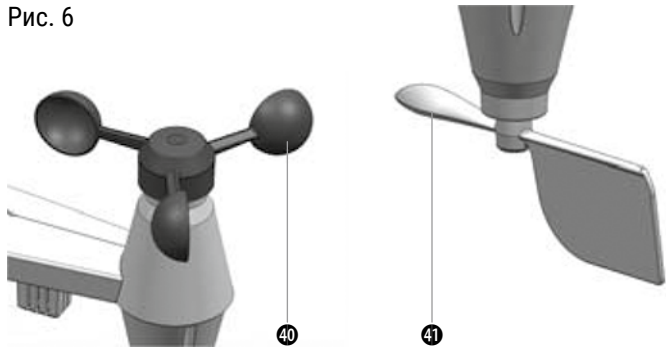

Рис. 14

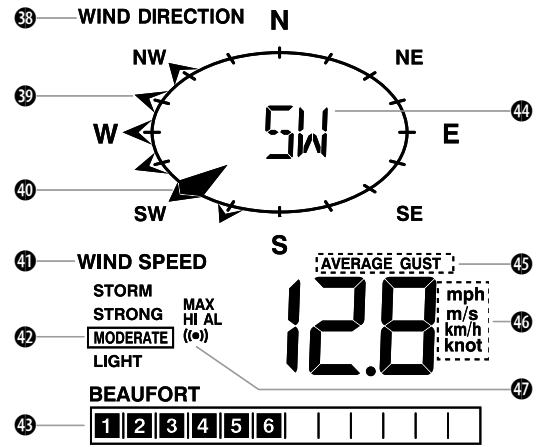

Рис. 8

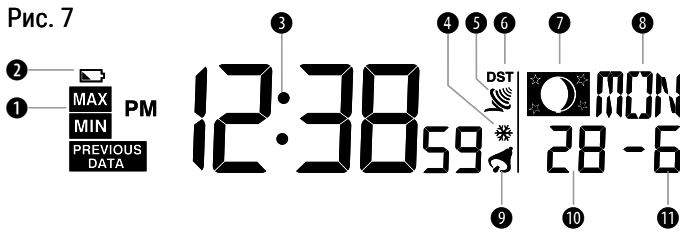

Рис. 15



Рис. 16

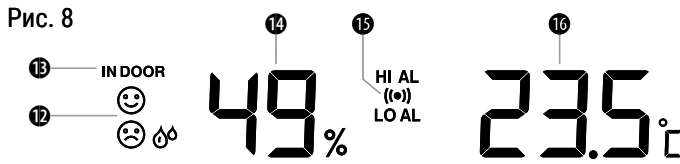

Рис. 9



Рис. 17/18

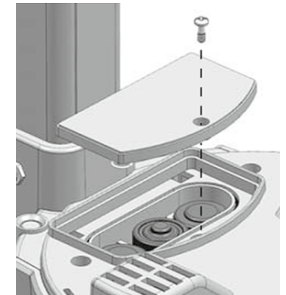

Рис. 10

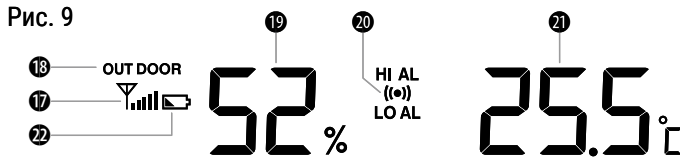

Рис. 11

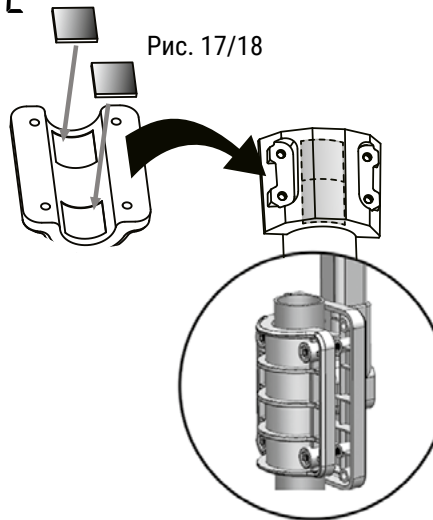

Рис. 19



Рис. 20

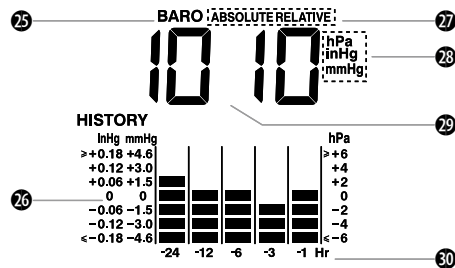

Рис. 12

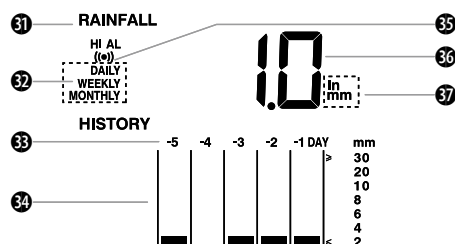

О РУКОВОДСТВЕ ПО ЭКСПЛУАТАЦИИ

 Настоящее руководство по эксплуатации является неотъемлемой частью этого устройства.

Внимательно прочитайте инструкции по технике безопасности в этом руководстве перед началом работы.

Сохраните руководство по эксплуатации, чтобы всегда иметь возможность обратиться к содержащейся в нем информации об использовании устройства. При передаче устройства третьим лицам руководство по эксплуатации должно быть предоставлено новому владельцу/пользователю устройства.

Это устройство предназначено исключительно для личного использования. Оно разработано как электронный носитель для использования мультимедийных сервисов.

ОБЩИЕ ПРЕДУПРЕЖДЕНИЯ

ОПАСНОСТЬ УДУШЬЯ!

Исключите доступ детей к упаковочным материалам (пластиковые пакеты, резиновые ленты и т. д.), поскольку эти предметы представляют опасность удушья.

ОПАСНОСТЬ ПОРАЖЕНИЯ ЭЛЕКТРОТОКОМ!

Этот прибор содержит электронные компоненты, приводимые в действие от источника тока (сетевой адаптер и/или батарейки). Дети должны пользоваться прибором только под присмотром взрослых. Использование прибора должно осуществляться в соответствии с приведенными в руководстве инструкциями. В противном случае существует опасность поражения электротоком.

ОПАСНОСТЬ ХИМИЧЕСКОГО ОЖОГА!

Протечка батареек может привести к химическим ожогам. Избегайте попадания аккумуляторной кислоты на кожу, в глаза и на слизистые оболочки. В случае контакта с кислотой немедленно промойте пораженный участок большим количеством воды и обратитесь к врачу.

ОПАСНОСТЬ ВОЗНИКНОВЕНИЯ ПОЖАРА ИЛИ ВЗРЫВА!

Используйте только рекомендованные батарейки. Не закорачивайте прибор и батарейки, не бросайте их в огонь. Перегрев и неправильное обращение могут стать причиной короткого замыкания, пожара и даже взрыва.

! ВНИМАНИЕ!

Не разбирайте прибор. При возникновении неисправностей обратитесь к дилеру. Он свяжется с нашим сервисным центром и при необходимости отправит прибор в ремонт.

Не погружайте прибор в воду!

Оберегайте прибор от резких ударов и чрезмерных механических воздействий!

Используйте только рекомендованные батарейки. Заменяйте весь комплект разряженных или использованных батареек целиком. Не устанавливайте батарейки разных марок, типов или емкостей. Если прибор не будет использоваться в течение длительного времени, извлеките из него батарейки.

Поставщик не несет ответственности за повреждения прибора, вызванные неправильной установкой батареек!

КОМПЛЕКТАЦИЯ (Рис. 1)



Основной блок (А), настольная подставка для основного блока (В), внешний датчик (С), крепления, руководство по эксплуатации



Рекомендованные батарейки:

6 батареек Мignon (1,5 В, тип АА)

ОПИСАНИЕ ПРИБОРА

Основной блок (рис. 2)

1. Кнопка SNOOZE/LIGHT (Сон/Подсветка)
2. Кнопка HISTORY (История)
3. Кнопка MAX/MIN (Макс./Мин. значения)
4. Кнопка 
5. Кнопка 
6. Кнопка 

7. Кнопка INDEX (Индекс)
8. Кнопка 
9. Кнопка 
10. Кнопка 
11. Кнопка V
12. Кнопка Л
13. Переключатель °C/°F (переключение между градусами Цельсия и градусами Фаренгейта)
14. Кнопка RCC (Поиск сигнала точного времени)
15. Кнопка SCAN (Сканирование)
16. Кнопка RESET (Сброс)
17. Батарейный отсек
18. Светодиодный индикатор предупреждения
19. ЖК-экран с подсветкой
20. Настольная подставка

Внешний датчик (рис. 3)

21. Дождеприемник (водосточная воронка)
22. Пузырьковый уровень
23. Антенна
24. Чаша анемометра
25. Стержень для крепления
26. Защитный экран
27. Флюгер
28. Основание крепления
29. Монтажная стойка
30. Красный светодиодный индикатор
31. Кнопка RESET (Сброс)
32. Крышка батарейного отсека
33. Крепежные винты

Отдельные части внешнего датчика

Дождемер (рис. 4)

34. Дождеприемник (водосточная воронка)
35. Опрокидывающийся ковш
36. Датчик дождя
37. Дренажные отверстия

Датчик температуры и влажности (Рис. 5)

38. Защитный экран
39. Корпус датчика (датчик температуры и влажности)

Датчик ветра (Рис. 6)

40. Чаша анемометра (скорость ветра)
41. Флюгер

ЖК-ЭКРАН

Время / Календарь / Фазы Луны (Рис. 7)

1. Индикатор MAX/MIN/PREVIOUS DATA (Максимум/Минимум/Предыдущие показания)
2. Индикатор низкого заряда батареек основного блока
3. Время
4. Включенное оповещение о заморозках
5. Индикатор уровня сигнала
6. Иконка перехода на летнее время (DST)
7. Фаза Луны
8. День недели
9. Иконка будильника
10. Дата
11. Месяц

Данные о температуре и влажности в помещении (Рис. 8)

12. Индикатор «комфортно/холодно/жарко»
13. Индикатор INDOOR (Внутри помещения)
14. Влажность внутри помещения
15. Оповещение HI/LO (Достижение высокого/низкого значения)
16. Температура внутри помещения

Температура и влажность снаружи (рис. 9)

17. Индикатор мощности сигнала снаружи
18. Индикатор OUTDOOR (Снаружи помещения)
19. Влажность наружного воздуха
20. Оповещение HI/LO (Достижение высокого/низкого значения)
21. Температура наружного воздуха
22. Индикатор низкого заряда батареек датчика

12-часовой прогноз погоды (рис. 10)

23. Индикатор прогноза погоды
24. Иконка прогноза погоды

Давление (рис. 11)

25. Индикатор давления
26. Гистограмма
27. Индикатор абсолютного/относительного давления
28. Единица измерения давления (гПа/дюймы/мм рт. ст.)
29. Показания барометра
30. Индикатор почасовых показаний

Осадки (рис. 12)

31. Индикатор осадков
32. Индикатор показаний за период времени
33. Индикатор показаний за день
34. Гистограмма
35. Включенное оповещение HI (Достижение высокого значения)
36. Текущее количество осадков
37. Единицы измерения количества осадков (дюймы/мм)

Направление ветра / скорость ветра (Рис. 13)

38. Индикатор направления ветра
39. Индикатор (-ы) направления ветра за последний час
40. Индикатор текущего направления ветра
41. Индикатор скорости ветра
42. Индикатор силы ветра
43. Шкала Бофорта: данные
44. Текущее значение направления ветра
45. Индикатор средней скорости ветра/порыва ветра
46. Единицы измерения скорости ветра (мили/ч, м/с, км/ч, узлы)
47. Оповещение HI (Достижение высокого значения)

Охлаждение ветром/ Тепловой коэффициент/ Точка росы внутри помещения (рис. 14)

48. Индикатор коэффициента охлаждения ветром/теплового коэффициента/точки росы внутри помещения
49. Значения: охлаждение ветром/ тепловой коэффициент/точка росы внутри помещения

НАЧАЛО РАБОТЫ

! ВАЖНО!

1. Вставьте батарейки в основной блок до подключения внешнего датчика.
2. Разместите внешний датчик как можно ближе к основному блоку.
3. Расположите внешний датчик и основной блок в пределах эффективного диапазона передачи.

При замене батареек всегда меняйте батарейки и в основном блоке, и во всех внешних датчиках, вставляя их в правильном порядке, чтобы восстановить соединение. Если заменить батарейки только в одном из устройств (например, во внешнем датчике), сигнал может быть не принят или принят некорректно.

На эффективный диапазон передачи могут влиять строительные материалы, а также взаимное расположение основного блока и внешних датчиков. Находящиеся поблизости радиоуправляемые устройства могут существенно сократить радиус передачи сигнала. В таких случаях рекомендуется изменить расположение основного блока и внешнего датчика. Иногда для улучшения качества связи требуется переместить устройство всего лишь на несколько сантиметров!

ИСТОЧНИК ПИТАНИЯ

Основной блок (рис. 15)

1. Откройте крышку батарейного отсека.
2. Установите 3 батарейки типа AA, 1,5 В, соблюдая полярность.
3. Закройте крышку батарейного отсека.
4. После установки батареек все индикаторы ЖК-экрана кратко отобразятся перед переходом в режим синхронизации часов.

5. Через 8 секунд радиоуправляемые часы автоматически начнут сканирование для синхронизации времени по радиосигналу точного времени.

! ВНИМАНИЕ!

1. Если после установки батареек на ЖК-экране нет изображения, нажмите кнопку RESET (Сброс), используя остроконечный предмет.
2. В некоторых случаях вы можете не получить сигнал сразу из-за помех в атмосфере.

Внешний датчик (рис. 16)

1. Откройте крышку батарейного отсека.
2. Установите 3 батарейки типа AA, 1,5 В, соблюдая полярность.
3. Закройте крышку батарейного отсека.

! ВНИМАНИЕ!

1. Убедитесь, что водонепроницаемое уплотнительное кольцо установлено надлежащим образом, чтобы обеспечить водостойкость прибора.
2. Красный светодиод начнет мигать каждые 12 секунд.

Предупреждение о низком заряде батареек

При низком заряде батареек соответствующий индикатор будет отображаться рядом с часами (батарейки основного блока) или рядом с температурой наружного воздуха (батарейки внешнего датчика).

УСТАНОВКА

Внешний датчик (рис. 17-20)

Установите беспроводной датчик 5 в 1 в открытом месте без посторонних предметов над датчиком и вокруг него для получения точных измерений осадков и ветра. Для правильной ориентации анемометра установите датчик по направлению к северу. Соедините резиновые прокладки, как показано на рисунке. Закрепите монтажную подставку и кронштейн (в комплекте) на столбе или опоре и расположите прибор на высоте как минимум 1,5 м от земли.

Рис. 17/18: Закрепление на опоре (Диаметр опоры 1–1,3" (25–33 мм)).

Рис. 19: Крепление на ограждении.

Рис. 20: Пузырьковый уровень.

Инструкция по сборке:

1. Установите беспроводной датчик 5 в 1 на расстоянии не менее 1,5 м над землей для получения более полных и точных показаний анемометра.
2. Выберите открытую зону в пределах 150 метров от ЖК-экрана основного блока.
3. Установите беспроводной датчик 5 в 1 как можно выше для получения более точных результатов измерений осадков и ветра. Пузырьковый уровень обеспечит ровную установку.
4. Установите беспроводной датчик 5 в 1 так, чтобы наконечник измерителя ветра был направлен на север, чтобы правильно сориентировать направление флюгера.

Основной блок (рис. 21)

Рис. 21



Для более удобного просмотра информации предусмотрена возможность настольного или настенного размещения прибора.

Вставьте подставку так, чтобы штифты на нижней стороне входили в углубления основного блока.

Треугольная выемка на задней стороне основного блока может использоваться для крепления устройства к стене с помощью винтов (не входят в комплект).

ПРИЕМ ПОКАЗАНИЙ ДАТЧИКА И СИНХРОНИЗАЦИЯ ЧАСОВ

Сразу после установки батареек внешний датчик начнет передавать значения температуры на основной блок каждые 45 секунд. Как только батарейки будут установлены в основной блок, он начнет поиск сигнала внешнего датчика; это займет около 3 минут. Когда сигнал будет получен, на экране отобразится температура наружного воздуха. Основной блок автоматически обновляет показания каждые 45 секунд.

Затем основной блок начнет получать радиосигнал DCF. Значок  приема сигнала будет мигать. Спустя 3–5 минут, как только сигнал будет получен, на экране отобразятся текущие дата и время. Значок приема сигнала на экране перестанет мигать. Дата и время будут обновляться ежедневно в 2:05 по центральноевропейскому времени.

Соединение вручную после замены батареек

Всякий раз, когда вы меняете батарейки беспроводного датчика 5 в 1, соединение необходимо устанавливать вручную.

1. Замените батарейки на новые.
2. Нажмите и удерживайте в течение 2 секунд кнопку SCAN (Сканирование).
3. Нажмите кнопку RESET (Сброс) на датчике.

! ВНИМАНИЕ!

1. Нажатие кнопки RESET (Сброс) в нижней части беспроводного датчика 5 в 1 сгенерирует новый код для соединения.
2. Всегда утилизируйте старые батарейки в безопасном для окружающей среды месте.

УДАЛЕНИЕ ДАННЫХ





Во время установки беспроводного датчика 5 в 1 датчики могут сработать, что может привести к некорректным измерениям параметров осадков и ветра. После завершения установки вы можете удалить все ошибочные данные с метеостанции без необходимости переустанавливать время и заново подключать датчики.

Нажмите и удерживайте кнопку HISTORY (История) в течение 10 секунд. Это удалит все раннее записанные данные.

НАСТРОЙКА ЧАСОВ

Устройство автоматически настраивается в соответствии с полученным радиосигналом точного времени. Чтобы установить часы/календарь вручную, сначала отключите прием сигнала, удерживая кнопку RCC (Поиск сигнала точного времени) в течение 8 секунд.

Настройка часов вручную

1. Нажмите и удерживайте кнопку  в течение 2 секунд, пока не начнет мигать значение «12 или 24 часа».
2. Используйте кнопку  или  для настройки и нажмите кнопку  для перехода к следующему значению.
3. Повторите шаг 2 для настройки часов, минут, секунд, года, месяца, даты, смещения часов, языка и перехода на летнее время (DST).

! ВНИМАНИЕ!

1. Устройство автоматически выйдет из режима настройки, если ни одна кнопка не была нажата в течение 60 секунд.
2. Смещение часов для версий DCF и MSF. Диапазон составляет от -23 до +23 часов.
3. Варианты языка: английский (EN), французский (FR), немецкий (DE), испанский (ES) и итальянский (IT).
4. Функция перехода на летнее время по умолчанию находится в режиме Auto (Автоматический переход). Переход на летнее время будет осуществляться автоматически. Чтобы отключить автоматический переход на летнее время, переведите функцию DST в режим OFF (Выключено).

Отключить/Включить прием сигнала точного времени RCC (рис. 12)

1. Нажмите и удерживайте кнопку RCC (Поиск сигнала точного времени) в течение 8 секунд, чтобы отключить прием.
2. Нажмите и удерживайте кнопку RCC (Поиск сигнала точного времени) в течение 8 секунд, чтобы включить автоматический прием RCC.

Рис. 22



НАСТРОЙКА БУДИЛЬНИКА

Включить/выключить сигнал будильника и оповещения о заморозках (рис. 13)





1. Нажмите кнопку , чтобы посмотреть время, на которое установлен будильник.
2. Нажмите кнопку  дважды, чтобы включить будильник.
3. Нажмите кнопку  трижды, чтобы включить будильник и опцию предупреждения о заморозках.
4. Для отключения будильника удерживайте кнопку , пока на экране не исчезнут иконки будильника.





Рис. 23



! ВНИМАНИЕ!

1. Нажмите кнопку SNOOZE/LIGHT (Сон/Подсветка), когда звучит сигнал, чтобы прервать его. Сигнал оповещения сработает повторно через 5 минут.
2. Нажмите кнопку , когда звучит сигнал, чтобы отключить будильник до следующего раза.

Установка времени будильника

1. Нажмите и удерживайте кнопку  в течение 2 секунд, чтобы перейти в режим установки будильника. Цифры, обозначающие часы, начнут мигать.
2. Используйте кнопку  или  для настройки желаемого значения и нажмите кнопку , чтобы перейти к настройке минут.
3. Повторите шаг 2 для установки минут, затем нажмите кнопку  для выхода.

! ВНИМАНИЕ!

Дважды нажмите кнопку , когда отображается время сигнала, чтобы активировать предварительный сигнал предупреждения о температуре (оповещение о заморозках). Будильник прозвучит на 30 минут раньше, если обнаружит, что температура наружного воздуха опустилась ниже -3 °C.

Выключить или отложить сигнал будильника

1. Нажмите кнопку SNOOZE (Сон) во время срабатывания сигнала будильника, чтобы приостановить и отложить сигнал. Иконка будильника начнет непрерывно мигать. Сигнал будильника сработает повторно через 5 минут. Функция SNOOZE (Сон) может приводиться в действие на протяжении 24 часов.
2. В случае если не нажата ни одна кнопка, будильник автоматически выключится через 2 минуты. Вы можете нажать и удерживать кнопку SNOOZE/LIGHT (Сон/Подсветка) в течение 2 секунд или нажать кнопку , чтобы выключить будильник. Будильник автоматически сработает на следующий день.

ПРОГНОЗ ПОГОДЫ

Устройство содержит чувствительный датчик давления со встроенным ПО высокой сложности, которое прогнозирует погоду на следующие 12 часов.

Рис. 24

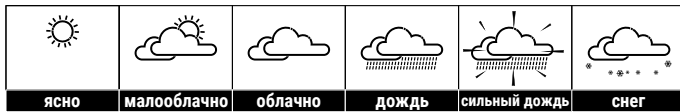

! ВНИМАНИЕ!

1. Точность прогноза погоды, составленного на основании значений давления, составляет от 70 до 75%.
2. Прогноз погоды рассчитан на следующие 12 часов, данные прогноза могут не совпадать с текущими погодными условиями.
3. Прогноз «Снег» основывается не на атмосферном давлении, а на температуре наружного воздуха. Когда температура наружного воздуха опускается ниже $-3\text{ }^{\circ}\text{C}$ ($26\text{ }^{\circ}\text{F}$), на экране отображается индикатор «Снег».
4. Иконка ☁ будет мигать на экране, если начнется ливневый дождь.

АТМОСФЕРНОЕ ДАВЛЕНИЕ

Атмосферное давление – это давление в любом месте на Земле, вызванное весом столба воздуха над ним. Атмосферное давление пропорционально среднему давлению и постепенно уменьшается по мере увеличения высоты. Метеорологи используют барометры для измерения атмосферного давления. Поскольку погода в значительной степени зависит от изменения атмосферного давления, на основании данных о давлении составляется прогноз.

Выберите режим отображения

1. Нажмите и удерживайте кнопку в течение 2 секунд, чтобы войти в режим настройки атмосферного давления.
2. Используйте кнопку \wedge или \vee для выбора между абсолютным и относительным атмосферным давлением:
 - ABSOLUTE (Абсолютное давление): абсолютное атмосферное давление в вашем текущем местоположении
 - RELATIVE (Относительное давление): относительное атмосферное давление в соответствии с высотой местности над уровнем моря.

Установка значения относительного атмосферного давления

1. Чтобы узнать значение местного атмосферного давления над уровнем моря (т. е. относительного атмосферного давления в вашем местоположении), обратитесь к информации от местных метеослужб, представленной в интернете или в других информационных источниках.
2. Нажмите и удерживайте кнопку в течение 2 секунд, пока не начнет мигать надпись ABSOLUTE (Абсолютное давление) или RELATIVE (Относительное давление).
3. Нажмите кнопку \wedge или \vee , чтобы переключиться на режим RELATIVE (Относительное давление).
4. Нажмите кнопку еще раз. Замигает значение параметра RELATIVE (Относительное давление).
5. Используйте кнопку \wedge или \vee , чтобы изменить значение.
6. Нажмите кнопку , чтобы сохранить установленные значения и выйти из режима настройки.

! ВНИМАНИЕ!

1. Значение относительного атмосферного давления по умолчанию составляет 1013 мбар/гПа (что равняется 29,91 дюйма или 760 мм ртутного столба) – это общепринятое стандартное атмосферное давление.
2. При изменении значения относительного атмосферного давления будут меняться и индикаторы прогноза погоды.
3. Встроенный барометр регистрирует изменения абсолютного атмосферного давления окружающей среды. На основании собранных данных рассчитывается прогноз погоды на ближайшие 12 часов. Поэтому индикаторы погоды будут меняться в соответствии с полученными значениями абсолютного атмосферного давления после первого часа работы прибора.

4. Относительное атмосферное давление рассчитывается исходя из высоты местности над уровнем моря, но будет меняться при изменении абсолютного атмосферного давления после одного часа работы прибора.

Выберите единицы измерения давления

Нажмите кнопку несколько раз, пока не отобразится требуемая единица измерения: inHg (дюймы ртутного столба), mmHg (миллиметры ртутного столба) или hPa (гПа).

ТЕМПЕРАТУРА И ВЛАЖНОСТЬ

Индикация уровня общего комфорта

Индикация уровня общего комфорта – графическая индикация, основанная на значениях температуры и влажности в помещении с целью определения общего уровня комфорта.

Рис. 25



! ВНИМАНИЕ!

1. Уровень общего комфорта может различаться при одних и тех же значениях температуры в зависимости от значений влажности.
2. Уровень общего комфорта не будет отображаться, если температура выходит за пределы диапазона от 0 до 60 °C (от 32 до 140 °F).

КОЛИЧЕСТВО ОСАДКОВ

Выберите режим отображения

Устройство отображает, сколько мм/дюймов дождя накапливается за один час, исходя из текущего уровня осадков.

Нажмите кнопку несколько раз, пока не отобразится желаемый период времени:

- RATE (Текущее значение):
Общее количество осадков за последний час
- DAILY (дневное):
Общее количество осадков с полуночи
- WEEKLY (недельное):
Общее количество осадков за текущую неделю
- MONTHLY (месячное):
Общее количество осадков за текущий календарный месяц

Рис. 26



! ВНИМАНИЕ!

Значение уровня осадков обновляется каждые 6 минут – в начале каждого часа, а также в 6, 12, 18, 24, 30, 36, 42, 48, 54 мин. каждого часа.

Выберите единицы измерения для осадков

1. Нажмите и удерживайте кнопку в течение 2 секунд, чтобы войти в режим настройки.
2. Используйте кнопку \wedge или \vee для выбора mm (миллиметров) или in (дюймов).
3. Нажмите кнопку еще раз для подтверждения и выхода из настроек.

СКОРОСТЬ/НАПРАВЛЕНИЕ ВЕТРА

Информация о направлении ветра

Индикатор направления ветра	Значение
	Направление ветра в реальном времени
	Направление ветра за последние 5 минут (максимум 6 направлений)

Рис. 27

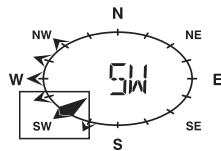

Выберите режим отображения

Нажмите кнопку несколько раз, пока не отобразится нужное значение:

- AVERAGE (Среднее): среднее значение на основании всех значений скорости ветра, зарегистрированных за предыдущие 30 секунд
- GUST (Порыв ветра): максимальная скорость порывов ветра, зафиксированная с момента последнего вывода значений



Сила ветра – показатель, который позволяет получить емкую информацию о текущих характеристиках ветра и отображается на экране с помощью серии текстовых сообщений:

Сила ветра	СЛАБЫЙ	УМЕРЕННЫЙ	СИЛЬНЫЙ	ШТОРМ
Скорость	2–6 миль/ч 3–13 км/ч	9–25 миль/ч 14–41 км/ч	26–54 миль/ч 42–87 км/ч	≥ 55 миль/ч ≥ 88 км/ч

Выбор единицы измерения скорости ветра

1. Нажмите и удерживайте кнопку в течение 2 секунд, чтобы войти в режим настройки.
2. При помощи кнопки Δ или ∇ выберите единицы измерения: mph (мили в час) / m/s (метры в секунду) / km/h (километры в час) / knots (узлы).
3. Нажмите кнопку для подтверждения и выхода.

ШКАЛА БОФОРТА

Шкала Бофорта – шкала, принятая Всемирной метеорологической организацией для измерения скорости ветра от 0 (слабый) до 12 (ураган) баллов.

Значение по шкале Бофорта	Описание	Скорость ветра
0	штиль	< 1 км/ч < 1 мили/ч < 1 узла < 0,3 м/с
1	легкий ветер	1,1–5,5 км/ч 1–3 мили/ч 1–3 узла 0,3–1,5 м/с
2	легкий бриз	5,6–11 км/ч 4–7 миль/ч 4–6 узлов 1,6–3,4 м/с
3	слабый ветер	12–19 км/ч 8–12 миль/ч 7–10 узлов 3,5–5,4 м/с
4	умеренный ветер	20–28 км/ч 13–17 миль/ч 11–16 узлов 5,5–7,9 м/с
5	свежий ветер	29–38 км/ч 18–24 мили/ч 17–21 узел 8,0–10,7 м/с

6	сильный ветер	39–49 км/ч 25–30 миль/ч 22–27 узлов 10,8–13,8 м/с
7	крепкий ветер	50–61 км/ч 31–38 миль/ч 28–33 узла 13,9–17,1 м/с
8	штормовой ветер	62–74 км/ч 39–46 миль/ч 34–40 узлов 17,2–20,7 м/с
9	сильная буря	75–88 км/ч 47–54 миль/ч 41–47 узлов 20,8–24,4 м/с
10	шторм	89–102 км/ч 55–63 мили/ч 48–55 узлов 24,5–28,4 м/с
11	свирепый шторм	103–117 км/ч 64–73 мили/ч 56–63 узла 28,5–32,6 м/с
12	ураган	≥ 118 км/ч ≥ 74 мили/ч ≥ 64 узла ≥ 32,7 м/с

ОЩУЩАЕМАЯ ТЕМПЕРАТУРА/КОЭФФИЦИЕНТ ОХЛАЖДЕНИЯ ВЕТРОМ/ТЕПЛОВЫЙ КОЭФФИЦИЕНТ/ТОЧКА РОСЫ

Погодный индекс

Переключайтесь между пунктами в разделе WEATHER INDEX (Индекс погоды) при помощи кнопки [INDEX] (Индекс) в следующем порядке: ОЩУЩАЕМАЯ ТЕМПЕРАТУРА > КОЭФФИЦИЕНТ ОХЛАЖДЕНИЯ ВЕТРОМ > ТЕПЛОВЫЙ КОЭФФИЦИЕНТ > ТОЧКА РОСЫ.

Ощущаемая температура

Это значение показывает, как будет ощущаться температура наружного воздуха. Оно рассчитывается на базе показателей WIND CHILL (Коэффициент охлаждения ветром: 18 °C или ниже) и HEAT INDEX (Индекс тепловой нагрузки: 26 °C или выше). При температуре в диапазоне от 18,1 °C до 25,9 °C, когда и ветер, и влажность оказывают меньшее влияние на температуру, устройство покажет фактическую измеренную температуру наружного воздуха как ощущаемую.

Индекс тепловой нагрузки	Предупреждение	Значение
27–32 °C (80–90 °F)	Внимание	Вероятность теплового удара
33–40 °C (91–105 °F)	Предельная осторожность!	Вероятность обезвоживания
41–54 °C (106–129 °F)	Опасность	Большая вероятность теплового удара
≥ 55 °C (≥ 130 °F)	Чрезвычайно опасно	Большой риск обезвоживания и/или солнечного удара

Значения точки росы внутри помещения

Нажмите кнопку INDEX (Индекс) несколько раз, пока на экране не отобразится INDOOR DEW POINT (Точка росы внутри помещения).

! ВНИМАНИЕ!

Точка росы – это температура, ниже которой водяной пар при постоянном атмосферном давлении конденсируется в жидкость с той же скоростью, с которой он испаряется. Конденсированная жидкость называется росой, когда она образуется на твердой поверхности. Точка росы рассчитывается основным блоком исходя из значений температуры и влажности.

HISTORY DATA (ИСТОРИЯ ПОКАЗАНИЙ)

(все записи за последние 24 часа)

Основной блок автоматически записывает и отображает данные за последние 24 часа. Чтобы проверить все хронологические данные за 24 часа, нажмите кнопку HISTORY (История).

Например, текущее время 07:25, 28 марта:

Постоянно нажимайте кнопку HISTORY (История), чтобы посмотреть последние значения, зафиксированные в 07:00, 06:00, 05:00, ..., 05:00 (27 марта), 06:00 (27 марта), 07:00 (27 марта)

На ЖК-экране будут отображаться данные о температуре и влажности в помещении и на улице, значения давления, охлаждения ветром, скорости ветра, количества осадков, а также время и дата измерений.

ФУНКЦИЯ ЗАПОМИНАНИЯ МАКСИМАЛЬНЫХ / МИНИМАЛЬНЫХ ЗНАЧЕНИЙ

1. Нажмите кнопку **MAX/MIN (Максимум/Минимум)**, чтобы посмотреть максимальные/минимальные значения. Последовательность просмотра: Максимальная температура снаружи > Минимальная температура снаружи > Максимальная влажность снаружи > Минимальная влажность снаружи > Максимальная температура в помещении > Минимальная температура в помещении > Максимальная влажность в помещении > Минимальная влажность в помещении > Максимальная ощущаемая температура > Минимальная ощущаемая температура > Максимальный коэффициент охлаждения ветром > Минимальный коэффициент охлаждения ветром > Максимальное значение индекса тепловой нагрузки > Минимальное значение индекса тепловой нагрузки > Максимальное значение точки росы > Минимальное значение точки росы > Максимальное давление > Минимальное давление > Максимальное среднее значение скорости ветра > Максимальное значение скорости порыва ветра > Максимальное количество осадков.
2. Нажмите и удерживайте кнопку **MAX/MIN (Максимум/Минимум)** в течение 2 секунд, чтобы сбросить записи максимальных и минимальных значений.

! ВНИМАНИЕ!

Когда отображается максимальное или минимальное значение, отображается соответствующая отметка времени.

ОПОВЕЩЕНИЕ HI/LO (ДОСТИЖЕНИЕ ВЫСОКОГО/НИЗКОГО ЗНАЧЕНИЯ)

Оповещения HI и LO используются для предупреждения об определенных погодных условиях. После того как оповещение будет активировано, в случае достижения определенного значения включится сигнал и начнет мигать желтый светодиод. Ниже приведены области измерения и типы предупреждений:

Область измерения	Доступный тип оповещения
Температура внутри помещения	HI AL / LO AL
Влажность внутри помещения	HI AL / LO AL
Температура на улице	HI AL / LO AL
Влажность наружного воздуха	HI AL / LO AL
Количество осадков	HI AL*
Скорость ветра	HI AL

*Ежедневное количество осадков с полуночи

Настройка оповещений HI / LO (рис. 29)

1. Нажмите кнопку несколько раз, пока не будет выбрана нужная область измерений.
2. Используйте кнопки Δ или ∇ для настройки параметров.
3. Нажмите кнопку для подтверждения ввода и перехода к следующему значению.

Рис. 29



Включить/Отключить оповещение HI / LO (рис. 30)

1. Нажмите кнопку несколько раз, пока не будет выбрана нужная область измерения.
2. Нажмите , чтобы включить или выключить оповещение.
3. Повторно нажмите кнопку для подтверждения ввода и перехода к следующему значению.

Рис. 30



! ВНИМАНИЕ!

1. Устройство автоматически выйдет из режима настройки через 5 секунд, если не будет нажата ни одна кнопка.
2. Когда сигнал оповещения ALERT срабатывает, область измерения и тип оповещения начинают мигать, и в течение 2 минут звучит сигнал.
3. Нажмите кнопку SNOOZE/LIGHT (Сон/Подсветка), когда звучит сигнал, чтобы прервать его. Сигнал оповещения сработает повторно через 5 минут.
4. Нажмите кнопку , когда прозвучит сигнал, чтобы отключить его до следующего раза. Сигнал оповещения автоматически прекратится через 2 минуты.

ПРИЕМ СИГНАЛА ПО БЕСПРОВОДНЫМ КАНАЛАМ

Рис. 31



Датчик 5 в 1 способен передавать данные по беспроводному каналу на расстояние приблизительно 150 м (в прямой видимости). Иногда из-за физических препятствий или других помех окружающей среды сигнал может быть ослаблен или потерян. В случае полной потери сигнала датчика вам необходимо переместить основной блок или беспроводной датчик 5 в 1.

КАЛИБРОВКА ДАТЧИКА 5 В 1 ПО НАПРАВЛЕНИЮ К ЮГУ

Внешний датчик 5 в 1 по умолчанию откалиброван в северном направлении. В некоторых случаях пользователям потребуется откалибровать датчик по направлению к югу, в частности, жителям Южного полушария – например, Австралии и Новой Зеландии.

1. Сначала установите внешний датчик 5 в 1 так, чтобы анемометр указывал на юг. (Более подробную инструкцию см. в разделе «Установка»)
2. Нажмите и удерживайте кнопку в течение 8 секунд, пока верхняя часть (Северное полушарие) шкалы компаса не начнет мигать.
3. Используйте кнопку Δ или ∇ для выбора нижней части (Южное полушарие).

Рис. 32

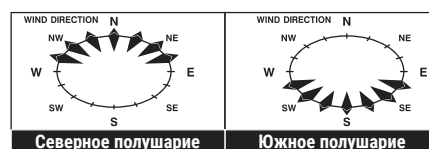

4. Нажмите кнопку еще раз для подтверждения и выхода из режима настроек.

! ВНИМАНИЕ!

Выбор другого полушария автоматически переключит направление фаз Луны на экране.

ФАЗЫ ЛУНЫ

В Северном полушарии Луна прибывает справа (та часть Луны, которую мы видим после новолуния). Следовательно, в Северном

полушарии освещенная солнцем область Луны движется справа налево, а в Южном полушарии – слева направо. Ниже представлены 2 таблицы, показывающие, как иконка Луны будет отображаться на экране основного блока.

Северное полушарие:

	Новолуние		Полнолуние
	Молодая луна		Убывающая луна (между полнолунием и третьей четвертью)
	Первая четверть		Третья четверть
	Растущая луна (между первой четвертью и полнолунием)		Старая луна

Южное полушарие

	Новолуние		Полнолуние
	Молодая луна		Убывающая луна (между полнолунием и третьей четвертью)
	Первая четверть		Третья четверть
	Растущая луна (между первой четвертью и полнолунием)		Старая луна

УСТРАНЕНИЕ НЕПОЛАДОК

Проблема	Решение проблемы
Неверные или отсутствующие показания датчика дождя	<ol style="list-style-type: none"> 1. Проверьте дренажное отверстие в дождеприемнике. Очистите его при необходимости. 2. Проверьте пузырьковый уровень. Выровняйте датчик, если это необходимо.
Неверные или отсутствующие показания термогигродатчика	<ol style="list-style-type: none"> 1. Проверьте защитный экран. Очистите его при необходимости. 2. Проверьте корпус датчика. Очистите его при необходимости
☐ и --- (отсутствие сигнала в течение 15 минут)	<ol style="list-style-type: none"> 1. Переместите основной блок и датчик 5 в 1 ближе друг к другу. 2. Убедитесь, что основной блок находится вдали от других электронных приборов, которые могут мешать беспроводной связи (телевизоры, компьютеры, микроволновые печи). 3. Если проблема не устранена, выполните сброс настроек основного блока и датчика 5 в 1.
☐ и ER (отсутствие сигнала в течение 1 часа)	

ТЕХНИЧЕСКИЕ ХАРАКТЕРИСТИКИ

Основной блок	
Батарейки	3 шт. типа AA, 1,5 В
Единицы измерения давления	hPa (гПа), inHg/mmHg (дюймы/мм ртутного столба)
Диапазон значений давления	540–1100 гПа
Единицы измерения температуры	градусы Цельсия (°C) или градусы Фаренгейта (°F)
Диапазон значений температуры	от –10 до 50 °C
Диапазон значений влажности	20–90%
Отображение времени	Часы:Минуты:Секунды

Формат времени	12 или 24 ч
Формат отображения даты	ТТ/ММ/ЈР (Число/Месяц/Год) или ММ/ТТ/ЈР (Месяц/Число/Год)

Датчик 5 в 1	
Батарейки	3 шт. типа AA, 1,5 В
Единицы измерения температуры	градусы Цельсия (°C) или градусы Фаренгейта (°F)
Диапазон значений температуры	от –40 до 60 °C
Диапазон значений влажности	1–99%
Единицы измерения осадков	мм, дюймы
Диапазон измерения количества осадков	0–9999 мм (0–393,7 дюйма)
Единицы измерения скорости ветра	мили/ч, м/с, км/ч, узлы
Диапазон измерения скорости ветра	0–112 миль/ч, 0–50 м/с, 0–180 км/ч, 0–97 узлов
Отображение направлений ветра	16

УХОД И ХРАНЕНИЕ

Перед выполнением чистки отключите прибор от источника питания (извлеките штепсельную вилку из розетки или достаньте батарейки)! Очищайте прибор только снаружи с помощью сухой ткани. Не используйте моющие средства, чтобы исключить вероятность повреждения электроники.

Чистка дождеприемника (водосточная воронка)

Рис. 33



1. Поверните дождеприемник на 30° против часовой стрелки.
2. Аккуратно снимите дождеприемник.
3. Очистите его и извлеките весь мусор и насекомых.
4. Дождитесь полного высыхания всех частей прибора и установите их на место.

Чистка термогигродатчика

Рис. 34

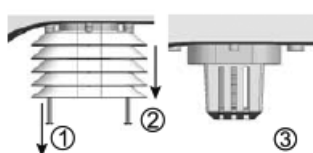

1. Открутите два винта в нижней части защитного экрана.
2. Осторожно снимите экран.
3. Тщательно удалите грязь и насекомых из корпуса датчика

! ВНИМАНИЕ!

Защитный экран состоит из нескольких частей, вставленных друг в друга. Две нижние части закрыты. Не меняйте порядок установки частей устройства!

Не допускайте попадания влаги внутрь прибора!

4. Очистите защитный экран водой, удалите грязь и насекомых.
5. После того как все части прибора полностью высохнут, установите их на место.

УТИЛИЗАЦИЯ



Выполняйте утилизацию упаковочных материалов по их типам. Информацию по правильной утилизации можно получить в коммунальной службе утилизации или в отделе по защите окружающей среды.



Не выбрасывайте электроприборы вместе с бытовыми отходами!

Согласно Европейской директиве 2002/96/ЕС по отслужившим свой срок электрическим и электронным приборам и по их переработке отслужившие свой срок электрические приборы должны отдельно собираться и подвергаться повторной переработке в соответствии с нормативами по защите окружающей среды.



Элементы питания и аккумуляторы не являются бытовыми отходами, поэтому в соответствии с законодательными требованиями их необходимо сдавать в пункты приема использованных элементов питания и аккумуляторов. Пожалуйста, не забудьте утилизировать использованные батарейки в соответствии с требованиями закона (например, в торговых точках или пунктах приема опасных отходов). Утилизация батареек вместе с бытовыми отходами является нарушением Европейской директивы 2002/96/ЕС.

На элементах питания и аккумуляторах изображен перечеркнутый контейнер, а также указано содержащееся ядовитое вещество. «Cd»: элемент питания содержит кадмий, «Hg»: элемент питания содержит ртуть, «Pb»: элемент питания содержит свинец.

СЕРТИФИКАТ СООТВЕТСТВИЯ УКСА

Bresser GmbH подтверждает соответствие данного изделия нормативным требованиям ЕС. Подробнее:

www.bresser.de/download/7002510/UKCA/7002510_UKCA.pdf

www.bresser.de/download/7002511/UKCA/7002511_UKCA.pdf

www.bresser.de/download/7002512/UKCA/7002512_UKCA.pdf

www.bresser.de/download/9602510/UKCA/9602510_UKCA.pdf#

ГАРАНТИЯ И ОБСЛУЖИВАНИЕ

Стандартный гарантийный срок составляет 5 лет начиная со дня покупки. Подробные условия гарантии, информацию о расширенной гарантии и о наших сервисных центрах можно получить на нашем сайте www.bresser.de/warranty_terms.

Bresser GmbH
Gutenbergstraße 2
46414 Rhede · Germany
www.bresser.de

    @BresserEurope

