



ANYCONS

Строительные ходули ANYCONS

Инструкция



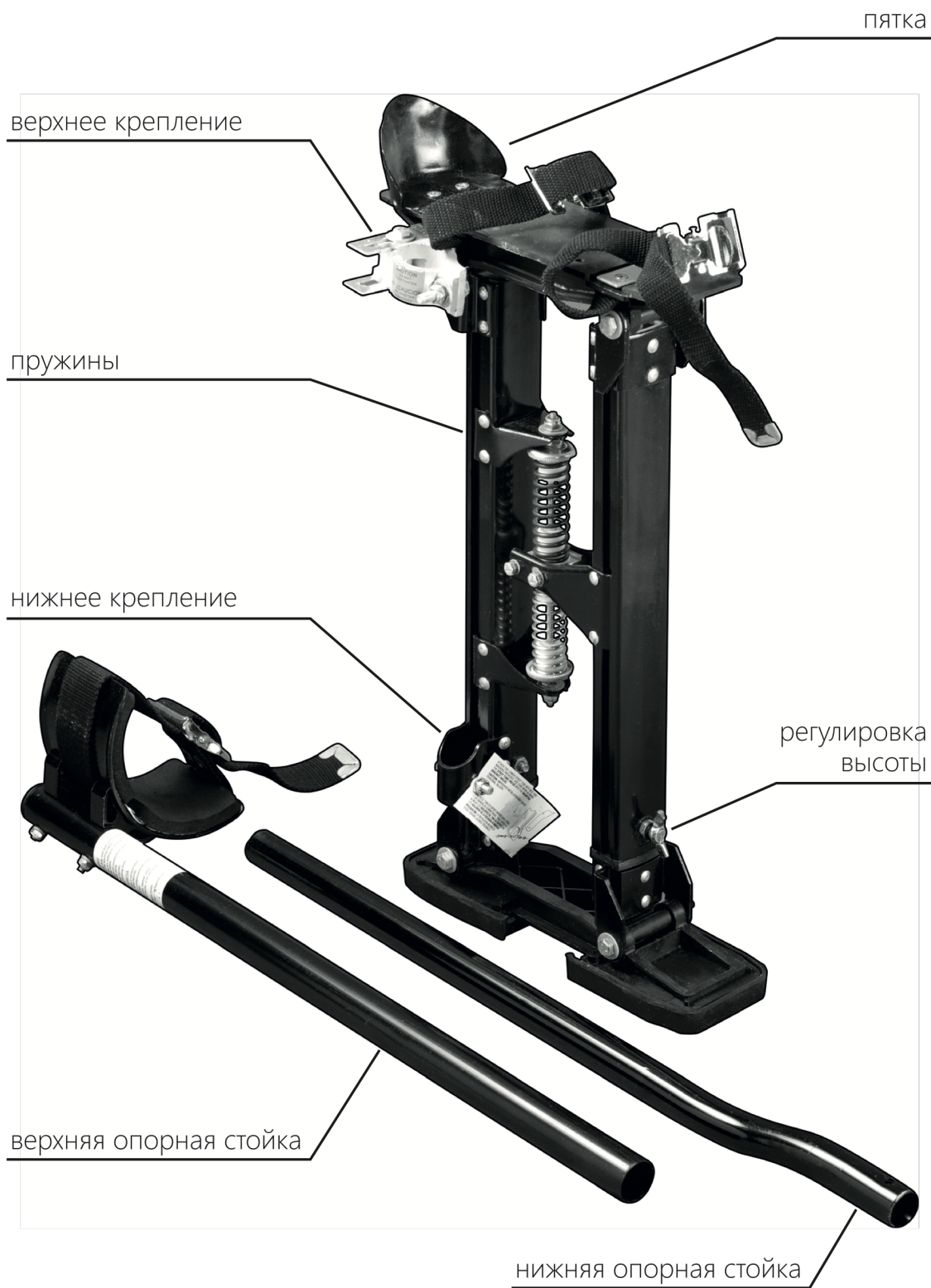

Перед использованием

Максимальная нагрузка на пару не должна превышать 105 кг.

Мы не несем ответственности за любые несчастные случаи, в результате неправильной сборки или использования ходулей.

Для работы на ходулях необходима свободная от строительного мусора и материалов рабочая зона.

Неправильное использование или использование несбалансированных ходулей – это не только не комфортно и утомительно, но также может быть небезопасно.

Каждый раз проверяйте ходули перед их использованием. Убедитесь, что ходули целые, не имеют каких-либо признаков повреждений или износа, а также проверьте, чтобы все гайки и болты были затянуты. Обратите особое внимание на целостность опорных стоек.

Не приступайте к работе с использованием ходулей до тех пор, пока Вы не попрактиковались, достаточное количество времени. Используя их Вы должны чувствовать себя очень комфортно, уверенно и непринужденно. Не работайте на строительных ходулях до тех пор, пока Вы не ознакомитесь с инструкцией по их эксплуатации.

Запрещено:

- переносить тяжелые грузы при ходьбе на ходулях
- подбирать предметы, которые находятся ниже уровня ног
- использовать ходули, находясь под воздействием алкоголя или наркотиков
- вносить изменения в конструкцию ходулей

Сборка

- 1 Ослабить верхнее крепление
- 2 Выкрутить болт из нижнего крепления
- 3 Нижнюю опорную стойку через верхнее крепление вставить в нижнее крепление. Верхние зажимы не затягивать.
- 4 Зафиксировать нижнюю стойку в нижнем креплении затянув болт.
- 5 Установить верхнюю опорную стойку через верхнее крепление, поверх нижней стойки.

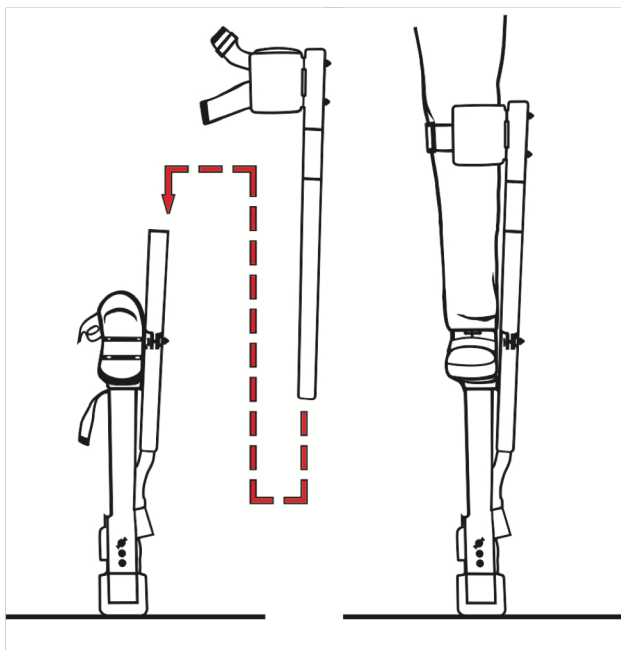

- 6 Отрегулировать высоту таким образом, чтобы ремни для ног оказались выше икр. Затянуть верхнее крепление.

(!) повреждение опорных стоек в результате чрезмерного затягивания, не является гарантийным случаем.



верхнее крепление

нижнее крепление

Индивидуальная настройка

Ремни затягиваются в последовательности:

1. Ремни для икр
2. Ремни для стоп

(!) ближний ремень к пальцам должен быть затянут в самом широком месте стопы

Ремни снимаются в обратном порядке:

1. Ремни для стоп
2. Ремни для икр

Выберите чистую и ровную поверхность вдали от дверей, напольных вентиляционных отверстий, лестничных пролетов, окон и т.д. Воспользуйтесь помощью коллеги по работе, затяните ремни на ходулях.

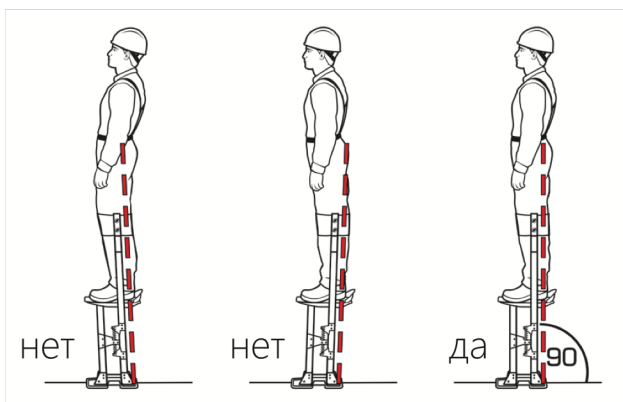
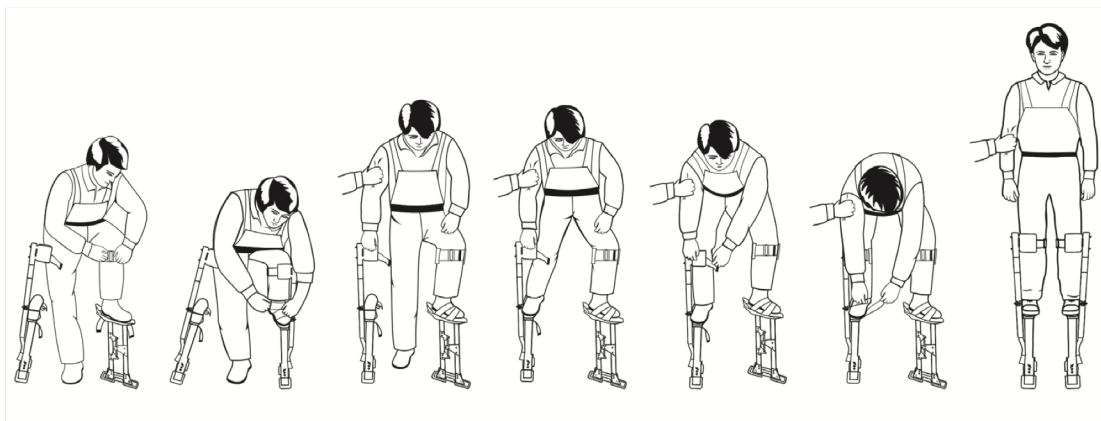

(!) Если ходули наклоняются вперед или назад, не пытайтесь это исправить путем регулировки пружин.

Если ходули наклоняются назад, ослабьте зажимы опорной стойки, поверните крепление для икры на верхней опорной стойки к носку и затяните зажимы. Если ходули наклоняются вперед, поверните те же элементы в направлении пятки и затяните зажимы.

Если после произведения данной регулировки Вы чувствуете дискомфорт в месте крепления икры, измените положение пристегнутой обуви, либо отрегулируйте пяточные кронштейны передвигая их в необходимом направлении.

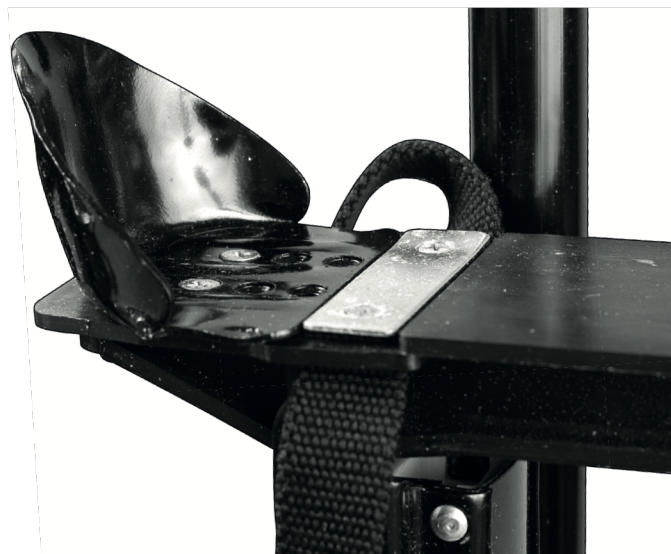

Верхние опорные стойки должны оказывать небольшое боковое давление на ваши ноги.

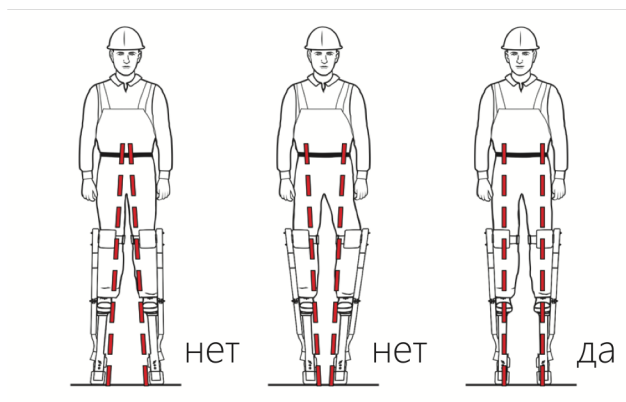

Сдвиньте стойки внутрь, чтобы ослабить чрезмерное давление изнутри, или наружу, чтобы ослабить чрезмерное давление снаружи.

Воспользовавшись помощью коллеги, пройдите медленно несколько раз меняя направление, выполните разворот. Убедитесь, что каждый Ваш шаг устойчивый. Продолжайте обучение до тех пор, пока Вы не почувствуете, что способны ходить без посторонней помощи.

Регулировка для ходьбы

В случае если во время ходьбы Вы наклоняетесь вперед или назад, отрегулируйте соответствующим образом пружины. Произведите регулировку воспользовавшись помощью коллеги по работе, или после снятия ходулей.

Если при ходьбе Вы слишком отклоняетесь назад, затяните верхний регулятор пружины.

Если же при ходьбе Вы слишком наклоняетесь вперед, затяните нижний регулятор пружины.

Нет необходимости затягивать обе пружины одновременно.

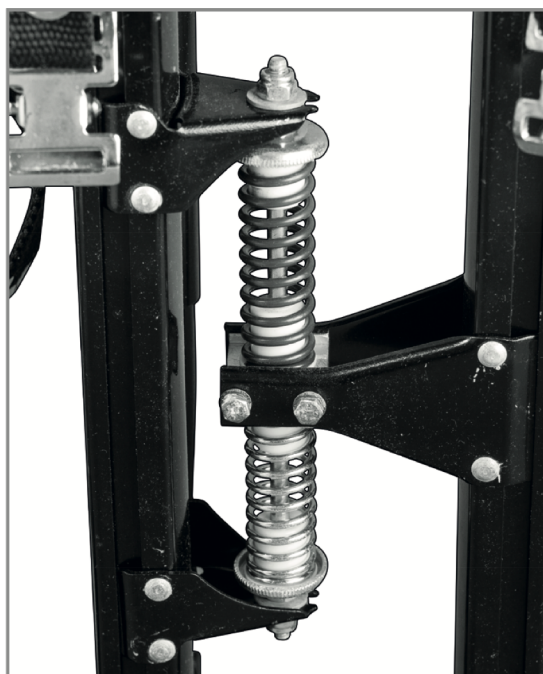

(!) Никогда не затягивайте регулировочные болты более чем на $1/5$ длины, или приблизительно 15 витков (4 полных оборота), поскольку это ограничит работу ходулей и создаст дополнительную нагрузку на составные части ходулей.

Регулировка высоты

Удалите стопорные болты.

Равномерно поднимите ножки ходулей на нужную высоту, выровняйте стопорный болт с ближайшим отверстием в опорной стойке, установите стопорный болт и плотно его затяните.

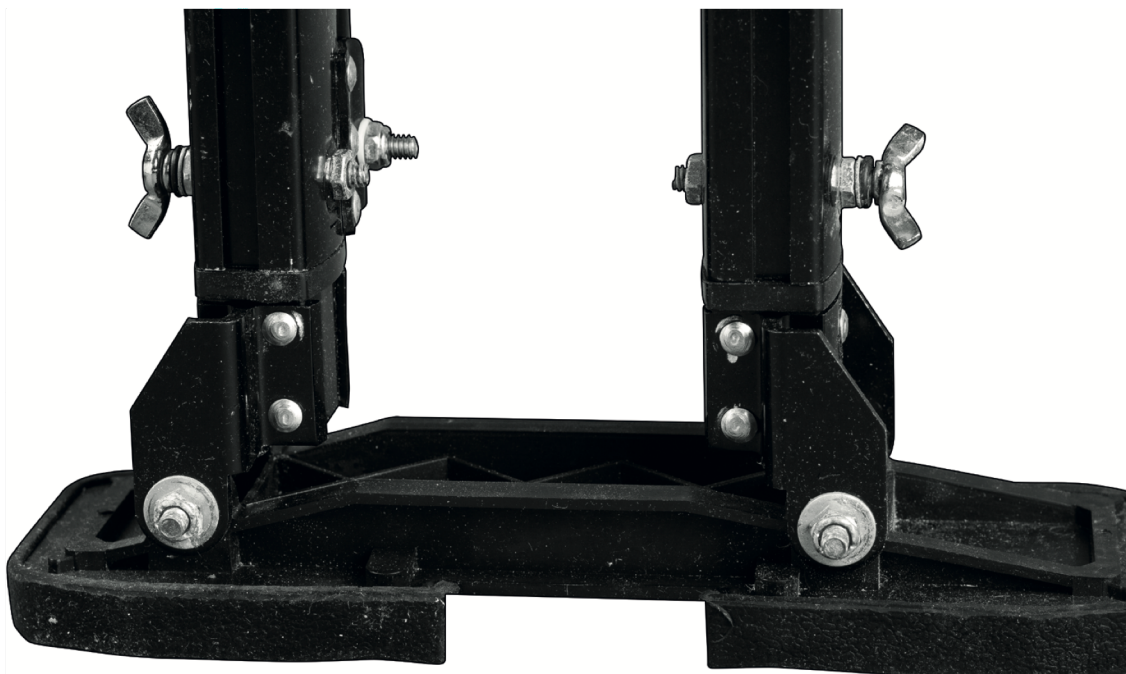

Гарантия на строительные ходули ANYCONS составляет 12 месяцев с даты продажи

Гарантия

Артикул:

Дата продажи:

Сведения о продавце:

М.П.

Гарантия составляет 12 месяцев с даты продажи.



ANYCONS

WWW.ANYCONS.RU

По всем вопросам обращайтесь на почту:
info@anycons.ru